

deflecto®

Qualität und Leistung seit 1960



POS & Einzelhandel

Eines fantastisches Sortiment von
funktionellen Displays und Prospekthaltern

 [deflecto-europe.com](https://www.deflecto-europe.com)



Inhalt

Blister-Verpackungen für den Einzelhandel

Blister-Verpackungen für den Einzelhandel

Seite 07

Podeste Blöcke Aufsteller Präsentationsboxen Ständer

Podeste	Seiten 08-09
Podeste und Blöcke	Seite 09
Tischaufsteller	Seite 10
Präsentationsboxen und -Ständer	Seite 11
Aufsteller	Seiten 11-12

Prospektständer

Prospektständer	Seite 15
Klapprahmen-Kundenstopper mit Plastiktank für den Außenbereich	Seite 16
Alukundenstopper mit Klapprahmen	Seite 16
Doppelseitiger A4-Prospektständer mit magnetischer Frontseite	Seite 16
Vorschlag-Spendeboxständer	Seite 17
Prospektständer „Contemporary“	Seite 17
Noten-/Unterlagenständer	Seite 17

Prospekthalter/Prospektaufsteller

Tischaufsteller schräg/Tischaufsteller gerade	Seite 22
Tischaufsteller - 3-seitig	Seite 23
Info- und Preisaufsteller schräg und gerade Mini	Seite 23
Wandprospekthalter	Seite 23
Wand-Poster-Halter	Seite 24
Tischaufsteller mit Metallsockel	Seite 24
Wandprospekthalter mit Klapprahmen	Seite 24
Wandprospekthalter mit Klapprahmen - Retailverpackung	Seite 25
Abschließbarer A3-Schaukasten/Plakatrahmen - Magnetischer Whiteboard-Hintergrund	Seite 25
Tischaufsteller „Contour“/ Prospekthalter als Top-Loader	Seite 25
Tischaufsteller drehbar „Swivel“	Seite 26
Tischaufsteller mit abgeschliffenen Kanten	Seite 26
Fensteranzeige A4 mit Saugnapf	Seite 27
Magnetische Aufsteller	Seite 27
Magnetische Bilderrahmen/Aufsteller aus Acryl	Seite 27

Prospekthalter

Tischunterlagen-/Notenständer	Seite 30
Prospekthalter „Classic“	Seite 30
Prospekthalter mit flacher Rückseite	Seite 31
Drehbarer Prospekthalter	Seite 31
Tischaufsteller-/Prospekthalterkombinationen	Seite 31
Tischnamensschild Dachform für Verkaufsstellen	Seite 32
Menühalter/Doppelseitiger Menü-/Prospekthalter	Seite 32
Visitenkartenbox „Grab-a-Card®“	Seite 32
Vorschlag-Spendeboxen	Seite 33
Boxen für den Außenbereich	Seite 33

Displayhalter - POS

Displayhalter	Seiten 37-41
Warenträger und Merchandisinghaken	Seiten 42-43
VersaGrip Schildhalter	Seiten 44-45
Deflecto Fertigung	Seite 46
Deli-Pins und Clips	Seite 47
Displayzubehör	Seite 47
Verbinder und Verschlüsse	Seiten 48-49
Prospektdisplay-Hängesysteme	Seite 49

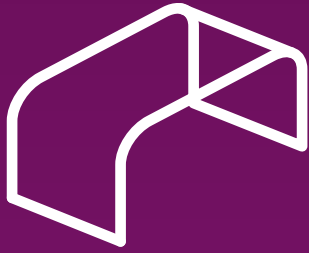

Deflecto Displays für den Einzelhandel

Displays und Prospekthalter für jeden Bedarf!



Rustic
French
Breads



Displays und Prospekthalter für den Einzelhandel

Wir helfen Ihnen dabei, die
perfekte Präsentation
zu gestalten!

Point of Sale



Innovativ

Einzigartige Displays und
Prospekthalter, um den
Platz zu maximieren



Elegant

Unsere Präsentationsprodukte
machen in jeder
Einzelhandelsumgebung eine
gute Figur



Maßgeschneidert

Die meisten Produkte
können nach Ihren
Anforderungen angefertigt
werden
(Es gelten Mindestabnahmemengen)



Qualität

Nur die besten
Endprodukte finden den
Weg zu Ihnen



Was wäre Einzelhandel ohne Displaylösungen, um dem Kunden die richtige Botschaft, zur richtigen Zeit und am richtigen Ort zu übermitteln? Sprechen Sie uns für jeglichen Präsentationsbedarf an, von einfachen Prospekthaltern bis hin zu komplett maßgeschneiderten Artikeln: Wir haben die Lösung

New
collection

Blister-Verpackungen für den Einzelhandel

Verpackungen für den Einzelhandel

SuperGrip® Displayhalter 25mm

Code	Beschreibung	St./Packung	Karton
109-100-R50	SuperGrip® Displayhalter 25mm	50	40

109-100-R50

Saugnapf mit Metallhaken

Code	Beschreibung	St./Packung	Karton
7030-H-R25	Saugnapf mit Metallhaken	25	20

7030-H-R25

Twist-Pop - 152,4mm

Code	Beschreibung	St./Packung	Karton
7071-6-R20	Twist-Pop - 152,4mm	20	50

7071-6-R20

VersaGrip Preis-/Schildhalter mit Feder

Code	Beschreibung	St./Packung	Karton
WYSH10-R5	VersaGrip Preis-/Schildhalter mit Feder	5	20

WYSH10-R5

VersaGrip Preis-/Schildhalter doppelte Klammer

Code	Beschreibung	St./Packung	Karton
WYSH5-R10	VersaGrip Preis-/Schildhalter doppelte Klammer	10	20

WYSH5-R10

S-Metallhaken

Code	Beschreibung	St./Packung	Karton
7070-R50	S-Metallhaken	50	25

7070-R50

Prospekt-/Menühalter - Retailverpackung

Code	Beschreibung	St./Packung	Karton
DEMC50-R6M	Prospekt-/Menühalter - Retailverpackung	6	4



DEMC50-R6M

Unsere Verpackungen bieten eine Reihe von Schlüssel-POS/VKF-Produkten in praktischer Größe für den Einzelhandel. Abnahme in vollen Kartons.

Podeste

Quadratische Podeste

Code	Maße (mm) Bx H x T	Farbe	VE
DB-1-6	76 x 76 x 76	Transparent	6
DB-2-6	102 x 102 x 102	Transparent	6
DB-3-6	127 x 127 x 127	Transparent	6
DB-S3-6	6 3er Set mit DB-1, DB-2 und DB-3	Transparent	6

Andere Größen werden auf Anfrage hergestellt.

Rechteckige Podeste

Code	Maße (mm) Bx H x T	Farbe	VE
DB-S1	s.u.	Transparent	12
DB-S2	s.u.	Transparent	6

Set bestehend aus 3 Größen.
In 2 Größen erhältlich, klein und groß.

Set „klein“ enthält jeweils:

130mm x 45mm x 50mm
140mm x 60mm x 50mm
150mm x 75mm x 50mm

Set „groß“ enthält jeweils:

210mm x 100mm x 100mm
220mm x 125mm x 100mm
230mm x 150mm x 100mm



DB-1-6



DB-2-6



DB-3-6



Podest aus hochwertigem
Acryl mit geschliffenen Kanten,
ideal für das Merchandising im Einzelhandel

Podeste und Blöcke

3-stufige Podeste

Code	Maße (mm) Bx H x T	Farbe	VE
TBL0131	175 x 150 x 190	Transparent	2
TBL0231	220 x 230 x 285	Transparent	2

Transparentes Podest aus hochwertigem Acryl mit geschliffenen Kanten. Das große Podest ist groß genug, um Schuhe auszustellen.

In 2 Größen, klein und groß, erhältlich. (s.o.).

Blöcke aus Acryl

Code	Maße (mm) Bx H x T	Farbe	VE
AB125	50 x 25 x 50	Transparent	10
AB225	75 x 25 x 75	Transparent	10
AB325	100 x 25 x 100	Transparent	10
AB140	50 x 40 x 50	Transparent	10
AB240	75 x 40 x 75	Transparent	10
AB340	100 x 40 x 100	Transparent	10
AB150	50 x 50 x 50	Transparent	10
AB250	75 x 50 x 75	Transparent	10
AB350	100 x 50 x 100	Transparent	10

Hochwertiger Block aus Acryl mit diamantpolierten Kanten. 3 verschiedene Stärken - 25 mm, 40 mm und 50 mm, andere Größen und Stärken können bestellt werden.



TBL0131

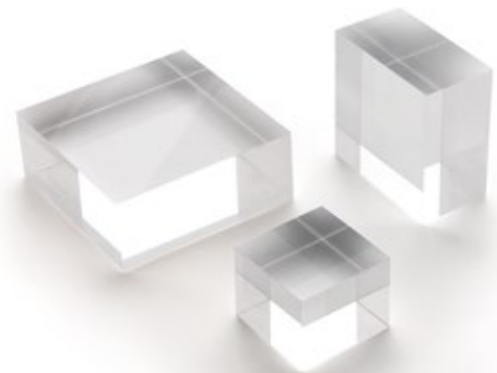

AB140 / AB240 / AB340



Ideal für die Ausstellung in einer Premium Umgebung.

Tischaufsteller

Schwarze Werbeaufsteller aus Acryl

Code	Beschreibung	Maße (mm) Bx H x T	VE
SSPA314-2	A3 Hochformat schräg	298 x 415 x 125	10
SSPA414-2	A4 Hochformat schräg	210 x 297 x 80	10
SSPA514-2	A5 Hochformat schräg	149 x 210 x 65	10
SSPA614-2	A6 Hochformat schräg	105 x 148 x 40	10
SSPA714-2	A7 Hochformat schräg	75 x 105 x 45	10

Stärke: 2 mm, außer A3: 2,5mm.

Mit Größen von A3 bis A7 werden Sie sicherlich die ideale Größe für Ihren Präsentationsbedarf finden. Die kleineren Formate sehen in Feinkostgeschäften großartig aus, während die größeren Formate für Tagesangebote in Cafés, Bars etc... ideal sind.

Die Mitteilungen können im Handumdrehen gewechselt werden. Geeignet für Marker zum Nasswischen/Kreidemarker/Kreide.

Schiefertafel/Tischaufsteller

Code	Beschreibung	Maße (mm) Bx H x T	VE
CTCBA4	A4 Schiefertafel/Tischaufsteller	210 x 335 x 55	10
CTCBA5	A5 Schiefertafel/Tischaufsteller	150 x 250 x 55	10

Die Schiefertafeln/Tischaufsteller sind toll für schnell wechselnde Angebote. Ideal für Kneipen/Restaurants, um das Angebot an Essen und Getränken zu zeigen. Leicht zu reinigen, doppelseitig für maximale Wirkung mit einem einzigen Tischaufsteller. Funktioniert am besten mit normaler Kreide/Markern zum Nasswischen/Kreidemarkern.

Neu



SSPA314-2

Neu



SSPA414-2

Neu



SSPA514-2

Neu



SSPA614-2

Neu



SSPA714-2

Neu



CTCBA4

Neu



CTCBA5

Präsentationsboxen und -Ständer

50% OFF



690301-A4



690301-A4



690301-A4

Neu

Acryl-Staffelei

Code	Beschreibung	Maße (mm) Bx H x T	VE
690301-A4	A4-Acryl-Staffelei	215 x 360 x 200	6

Die A4-Acryl-Staffelei wird in einer eleganten Umgebung nicht fehl am Platz wirken. Das ist die perfekte Lösung für die Präsentation Ihrer Werbebotschaften, die Angabe der Preise oder für Produktpräsentationen.

Verschachtelte Boxen

Code	Beschreibung	Maße (mm) Bx H x T	VE
FB00004G	4-er Pack verschachtelte Boxen	300 x 300 x 110	1 x 4er Pack
		200 x 200 x 106	
		150 x 150 x 102	
		100 x 100 x 98	

Neu



FB00004G

Die hochwertigen Präsentationsboxen aus PMMA sind die perfekte Lösung für die Aufbewahrung von zahlreichen Gegenständen, wie Ambändern, Haarschmuck etc. ...

Aufsteller

Podest
und Blöcke



DS-05



DS-05



DS-05

Glasklare Acrylaufsteller/Buchstützen

Code	Beschreibung	Farbe	VE
DS-01	70 x 100 x 110 - 20-mm-Lippe	Transparent	28
DS-02	70 x 150 x 115 - 8-mm-Lippe	Transparent	28
DS-03	70 x 203 x 110 - 15-mm-Lippe	Transparent	16
DS-04	150 x 200 x 175 - 50-mm-Lippe	Transparent	20
DS-05	190 x 290 x 200 - 30-mm-Lippe	Transparent	12

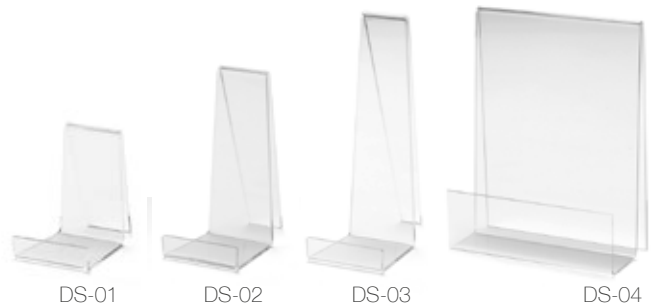

Diese qualitativen Acrylaufsteller sind ideal in jedem Einzelhandelsumfeld. Zur Präsentation von z.B. Büchern, Taschen, Tellern, usw...

A4-Tischauflieger schräg, mit Spiegeleffekt

Code	Dimensions (mm) L x H x P	Farbe	VE
47401M	210 x 294 x 78	Transparent	12

Ideal für Kosmetik- und Juwelierladentische und Schuhgeschäfte. Diese robuste und doch im Gewicht leichte Variante ist sicherer als Standardglasspiegel.



47401M



Deflecto Prospektständer

Ob im Innen- oder Außenbereich, wir haben die zuverlässige, flexible Beschilderungslösung für Sie



Heben Sie sich von den Anderen ab...

Die Deflecto-Prospektständer sind die einfache und flexible Beschilderungslösung für Hinweisschilder und Mitteilungen

Prospektständer



Kommunikation

Wirksame Darstellung von Informationen oder Hinweisschildern



Stilvoll

Modernes Design für glasklare Kommunikation



Zuverlässig

Robust und stabil
Langlebig



Leicht anzuwenden

und leichtes Auswechseln des Inhalts



Deflecto-Prospektständer sind ideal, wenn die Tisch- oder Thekenfläche knapp ist. Benutzen Sie einen Prospektständer, um den Weg zum Konferenzraum zu weisen oder um Ihre aktuellen Broschüren anzubieten.

Prospektständer

Prospektständer mit magnetischer Frontseite, abgeschliffenen Kanten „Superior Image®“

Code	Beschreibung	Maße (mm) Bx H x T	VE
790845	A4 Prospektständer mit abgeschliffenen Kanten	300 x 1240 x 300	1
790645	A3 Prospektständer mit abgeschliffenen Kanten	340 x 1280 x 300	1

Ihre Mitteilung wird dank der klaren magnetischen Frontseite hervorgehoben. Die Prospektständer sind höhenverstellbar und lassen sich leicht drehen, um Hoch- oder Querformat zu wählen.

Prospektständer mit gewölbtem Fuß

Code	Beschreibung	Maße (mm) Bx H x T	VE
2045A4	Prospektständer mit gewölbtem Fuß A4	370 x 1260 x 280	1
2046A3	Prospektständer mit gewölbtem Fuß A3		

Ihre Mitteilung wird dank der klaren magnetischen Frontseite hervorgehoben. Nur leichte Montage erforderlich. Perfekt für das Gastgewerbe, im Einzelhandel und in Showrooms.

Prospektständer „Contemporary“

Code	Beschreibung	Maße (mm) Bx H x T	VE
693245EU	A4-Prospektständer - silber	335 x 1470 x 335	1
693204EU	A4-Prospektständer - schwarz	335 x 1470 x 335	1
693445	Zusätzlicher Prospekthalter – silber für 693245	270 x 165 x 90	1

Die durchsichtige hochwertige Magnetfrontseite ermöglicht ein schnelles Auswechseln und kann im Hoch- oder Querformat aufgestellt werden. Robuste Stahlkonstruktion. Nur leichte Montage erforderlich. Optionaler Prospekthalter für A4-Broschüren. Silber in Stahleffekt und Schwarz in Matteeffekt.

Prospektständer mit Klapprahmen

Code	Beschreibung	Maße (mm) Bx H x T	VE
SFA4SFS	A4-Prospektständer mit Klapprahmen	330 x 1210 x 330	1
SFA3SFS	A3-Prospektständer mit Klapprahmen	330 x 1285 x 330	1

Kann im Hoch- oder Querformat aufgestellt werden. Die Beschilderung kann durch den Klapprahmen leicht ausgewechselt werden.

Niedrigste Höhe A4 (Hochformat) vom Boden bis zur Oberkante des Schilds: 860mm/Höchstmögliche Einstellung: 1210 mm
 Niedrigste Höhe A3 (Hochformat) vom Boden bis zur Oberkante des Schilds: 900mm/Höchstmögliche Einstellung: 1285 mm

Perfekt als Wegweiser, für Menükarten und andere wichtige Mitteilungen.



Prospektständer

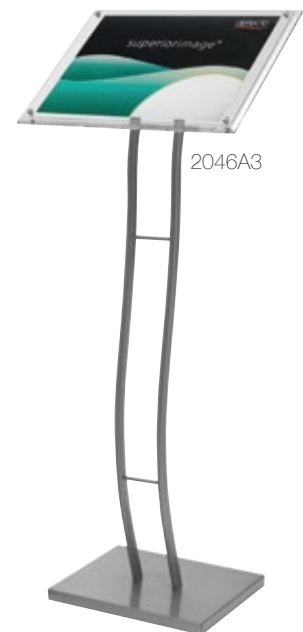

Prospektständer

A1-Klapprahmen-Kundenstopper mit Plastiktank für den Außenbereich

Code	Beschreibung	Maße (mm) Bx H x T	VE
PPA100S	A1 Klapprahmen/Kundenstopper mit Plastiktank für Wasser - silber	785 x 1130 x 520	1

Der doppelseitige A1-Klapprahmenständer ist ideal für den Außen- und Innenbereich. Plakate können durch Öffnen der Rahmenkante leicht ausgewechselt werden, kein Werkzeug erforderlich. Die gebogene Basis besitzt Rollen und einen eingebauten Griff für ein leichtes Bewegen des Ständers.

Alu-Kundenstopper mit Klapprahmen

Code	Beschreibung	Maße (mm) Bx H x T	VE
PPA110S	Alu-Kundenstopper mit Klapprahmen - silber	640 x 990 x 700	1

Der A1 Klapprahmenkundenstopper ist ideal für den Innen- und Außenbereich. Er ist doppelseitig für maximale Wirkung. Die Beschilderung kann durch den Klapprahmen einfach ausgewechselt werden.

Aus silbernem eloxiertem Aluminium, zusammen mit verzinkten Stahlrückseiten und Antireflexvorderseiten.

Doppelseitiger A4-Prospektständer mit magnetischer Frontseite

Code	Beschreibung	Maße (mm) Bx H x T	VE
692056-A4	Doppelseitiger A4-Prospektständer mit magnetischer Frontseite - schwarz	330 x 1422 x 330	1
692056-A4S	Doppelseitiger A4-Prospektständer mit magnetischer Frontseite - silber	330 x 1422 x 330	1

Doppelseitiger Prospektständer für maximale Wirkung. Klare magnetische Frontseiten machen das Auswechseln leicht und schnell, nur leichte Montage erforderlich.



Prospektständer

Vorschlag-Spendeboxständer

Code	Beschreibung	Maße (mm) Bx H x T	VE
596903FS	Vorschlag-/Spendeboxständer	330 x 1300 x 330	1

Prospektständer „Contemporary“

Code	Beschreibung	Maße (mm) Bx H x T	VE
693145EU	A4 Hochformat Prospektständer „Contemporary“ - silber	380 x 1250 x 420	1
693104EU	A4 Hochformat Prospektständer „Contemporary“ - schwarz	380 x 1250 x 420	1

Eine robuste Stahlbasis und Halterung für das Gleichgewicht und das offene Design kreieren einen modernen Prospektständer mit 6 großen mattierten A4-Fächern, die sich perfekt für Zeitschriften und Kataloge eignen. Flach verpackt geliefert, leichte Montage erforderlich. Ergänzt und erweitert die Prospekthalterserie "Contemporary".

Fachtiefe ca. 40mm. Erhältlich in silber satiniert oder schwarz matt.

Noten-/Unterlagenständer

Code	Beschreibung	Maße (mm) Bx H x T	VE
79166	Noten-/Unterlagenständer	500 x 1140 x 355	1
79066	Noten-/Unterlagenständer mit Ringen	500 x 1140 x 300	1

Ein freistehender Notenständer mit robustem Metallständer mit leicht grün gefärbtem Acryl (Glaseffekt). Als Lesepult zu verwenden oder um Kataloge/Informationsblätter auf einer Theke zu präsentieren. Nur leichte Montage erforderlich.

Auch als Tischständer erhältlich, auch mit oder ohne Ringe erhältlich. (79066 verfügt über 4-Ring-Mechanik für A4-Blätter)



596903FS



693104EU



79066

79166



693145EU







Deflecto Prospekthalter/ Prospektaufsteller

Eine stylische Präsentation mit Produkten,
die jedem Bedarf gerecht werden





Ein Produkt Unendlich viele Möglichkeiten

Die Prospekthalter von Deflecto bieten eine kostengünstige Lösung für Beschilderung, die jedem Bedarf gerecht wird.

Prospekthalter/
Prospektaufsteller

Prospekthalter/Prospektaufsteller



Glasklare Prospekthalter
für die perfekte Sichtbarkeit
Ihrer maßgeschneiderten
Beschilderung



Abgeschrägt
für eine wirksame
Mitteilung



Breite Basis
für eine hohe
Stabilität und
Belastbarkeit

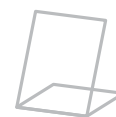

Einleger
wird von der Seite her
für ein schnelles
Auswechseln
hineingeschoben



Mit dem Deflecto-Prospekthaltersortiment können Sie Ihre Mitteilungen und Informationen glasklar zum Ausdruck bringen! Das Sortiment ist funktionell, robust und stabil. Es ist einfach zu benutzen und flexibel einsetzbar.

Ob für den Boden, die Wand oder als Tischaufsteller, wir haben die richtige Produktlösung für Sie.

Schauen Sie sich unser ausführliches Sortiment für mehr Informationen und kreative Ideen an...

Prospekthalter/Prospektaufsteller

Tischaufsteller schräg

Code	Beschreibung	Maße (mm) Bx H x T	VE
SSPT411	1/3 A4 Hochformat Tischaufsteller schräg	100 x 210 x 68	12
SSPA611	A6 Hochformat Tischaufsteller schräg	108 x 150 x 45	12
SSLA611	A6 Querformat Tischaufsteller schräg	150 x 110 x 40	6
SSPA511	A5 Hochformat Tischaufsteller schräg	150 x 210 x 53	12
SSLA515	A5 Querformat Tischaufsteller schräg	210 x 150 x 50	12
SSPA411	A4 Hochformat Tischaufsteller schräg	210 x 293 x 80	12
SSLA411	A4 Querformat Tischaufsteller schräg	300 x 205 x 70	12
SSPA311	A3 Hochformat Tischaufsteller schräg	298 x 410 x 105	6



SSPT411

Tischaufsteller gerade

Code	Beschreibung	Maße (mm) Bx H x T	VE
SUPT411	1/3 A4 Hochformat Tischaufsteller gerade	100 x 215 x 80	12
SUPA611	A6 Hochformat Tischaufsteller gerade	108 x 155 x 45	12
SULA611	A6 Querformat Tischaufsteller gerade	150 x 110 x 46	6
SUPA511	A5 Hochformat Tischaufsteller gerade	150 x 215 x 83	12
SULA515	A5 Querformat Tischaufsteller gerade	210 x 150 x 73	12
SUPA411	A4 Hochformat Tischaufsteller gerade	210 x 305 x 93	12
SULA411	A4 Querformat Tischaufsteller gerade	298 x 215 x 87	12



SSLA411

Tischaufsteller gerade - Retailverpackung

Code	Beschreibung	Maße (mm) Bx H x T	VE
47801-P2M	2-er Pack A4 Hochformat Tischaufsteller gerade	210 x 305 x 93	6 x 2-er Pack
47901-P2M	2-er Pack A5 Hochformat Tischaufsteller gerade	150 x 215 x 83	6 x 2-er Pack

Einleger wird von der Unterseite hineingeschoben. Breite stabile Basis mit doppelseitigem Prospekthalter für maximale Wirkung.



SULA411



47901-P2M

47801-P2M

Retailverpackung - Die glasklaren Prospekthalter sehen auf dem Ladenregal toll aus.

Prospekthalter/Prospektaufsteller

Tischaufsteller – 3-seitig

Code	Beschreibung	Maße (mm) Bx H x T	VE
60101	Tischaufsteller – 3-seitig A6 Hochformat	110 x 158 x 100	6
60101-A4	Tischaufsteller – 3-seitig A4 Hochformat	200 x 303 x 220	3

Info- und Preisaufsteller schräg und gerade Mini

Code	Beschreibung	Maße (mm) Bx H x T	VE
SSPA911	A9 Hochformat Tischaufsteller schräg	40 x 57 x 28	10
SSLA911	A9 Querformat Tischaufsteller schräg	54 x 43 x 21	10
SSPA811	A8 Hochformat Tischaufsteller schräg	55 x 78 x 37	10
SSLA811	A8 Querformat Tischaufsteller schräg	75 x 56 x 33	10
SSPA711	A7 Hochformat Tischaufsteller schräg	77 x 107 x 41	10
SSLA711	A7 Querformat Tischaufsteller schräg	107 x 80 x 36	10
SSP609011	60 x 90 Hochformat Tischaufsteller schräg	65 x 91 x 33	10
SSL906011	60 x 90 Querformat Tischaufsteller schräg	91 x 65 x 33	10
SULA711	A7 Querformat Tischaufsteller gerade	106 x 80 x 63	10
SUPA711	A7 Hochformat Tischaufsteller gerade	77 x 111 x 61	10

Gerade Produkte sind doppelseitig.
Einleger wird von der Seite her eingeschoben.
(außer SULA711 und SUPA711 - kann auch von der Unterseite eingeschoben werden)

Wandprospekthalter

Code	Beschreibung	Maße (mm) Bx H x T	VE
WSPA511	A5 Hochformat Wandprospekthalter	150 x 238 x 7	12
WSPA411	A4 Hochformat Wandprospekthalter	212 x 323 x 6	12
WSLA411	A4 Querformat Wandprospekthalter	300 x 235 x 7	12
WSPA311	A3 Hochformat Wandprospekthalter	300 x 445 x 5	12
WSLA311	A3 Querformat Wandprospekthalter	420 x 330 x 7	12

Vorbohrungen erleichtern die Wandmontage.
Leichtes Auswechseln des Einlegers, ohne von der Wand abzunehmen.



60101



60101-A4

Prospekthalter/
Prospektaufsteller



SSLA711



SULA711



SSPA711



WSPA411

WSLA411

Perfekt zur Präsentation in einer Premium-Umgebung.

Prospekthalter/Prospektaufsteller

Wand-Poster-Halter aus Acryl

Code	Beschreibung	Maße (mm) Bx H x T	VE
AA1PH1	5-mm-Posterhalter aus Acryl - A1	694 x 941 x 42	1
AA2PH1	5-mm-Posterhalter aus Acryl - A2	520 x 694 x 42	2
AA3PH1	5-mm-Posterhalter aus Acryl - A3	397 x 520 x 40	5
AA4PH1	5-mm-Posterhalter aus Acryl - A4	290 x 380 x 30	10
AA5PH1	5-mm-Posterhalter aus Acryl - A5	228 x 290 x 36	10

Neu



AA1PH1

Tischaufsteller mit Metallsockel

Code	Beschreibung	Maße (mm) Bx H x T	VE
68445	A5 Tischaufsteller	150 x 215 x 7	12
68345	A4 Tischaufsteller	213 x 300 x 7	12
68245	A3 Tischaufsteller	300 x 425 x 7	12
68145	Verchromter Sockel für Tischaufsteller	80 x 45 x 68	12

Der verchromte Sockel passt sich allen Prospekthaltergrößen an.
(separat erhältlich)

Wandprospekthalter mit Klapprahmen

Code	Beschreibung	Maße (mm) Bx H x T	VE
SFA0S	A0 Wandprospekthalter mit Klapprahmen	871 x 1218 x 12	5
SFA1S	A1 Wandprospekthalter mit Klapprahmen	624 x 871 x 12	10
SFA2S	A2 Wandprospekthalter mit Klapprahmen	450 x 624 x 12	10
SFA3S	A3 Wandprospekthalter mit Klapprahmen	327 x 450 x 12	10
SFA4S	A4 Wandprospekthalter mit Klapprahmen	240 x 327 x 12	10
SFA5S	A5 Wandprospekthalter mit Klapprahmen	178 x 240 x 12	10
SFA4LS	A4 Wandprospekthalter mit Klapprahmen - abschließbar (Inbus)	250 x 340 x 15	10

inkl. Wandmontagematerial und Vorbohrungen. Mit Einrastöffnungsmechanismus in silbernem eloxiertem Aluminium mit schwarzer Rückseite aus Styrol veredelt. 25-mm-Profil.

Andere Farben erhältlich (Es gelten Mindestabnahmemengen)



68345



68145



SFA4S



SFA3S



SFA4LS

Neu

Perfekt zur Präsentation in Restaurants, Hotels und anderen dienstleistungsorientierten Betrieben.

Prospekthalter/Prospektaufsteller

Wandprospekthalter mit Klapprahmen - Retailverpackung

Code	Beschreibung	Maße (mm) Bx H x T	VE
SFA4SRW	A4 Wandprospekthalter mit Klapprahmen - Retailverpackung	240 x 327 x 12	10
SFA3SRW	A3 Wandprospekthalter mit Klapprahmen - Retailverpackung	327 x 450 x 12	10



SFA3SRW

Abschließbarer Schaukasten/Plakatrahmen - Magnetischer Whiteboard-Hintergrund

Code	Beschreibung	Maße (mm) Bx H x T	VE
DCMWA3B	Abschließbarer A3-Schaukasten/Plakatrahmen - Magnetischer Whiteboard-Hintergrund	404 x 528 x 36	5

Tischaufsteller „Contour“

Code	Beschreibung	Maße (mm) Bx H x T	VE
58540	A5 Hochformat Tischaufsteller „Contour“	160 x 246 x 80	10
58545	A5 Querformat Tischaufsteller „Contour“	220 x 185 x 80	10
58440	A4 Hochformat Tischaufsteller „Contour“	220 x 333 x 80	10
58445	A4 Querformat Tischaufsteller „Contour“	310 x 245 x 80	10
58340	A3 Hochformat Tischaufsteller „Contour“	310 x 455 x 80	10



DCMWA3B

Auf Anfrage in Sondermaßen und Sonderfarben erhältlich.

Aus PMMA. (es gelten Mindestabnahmemengen)

Prospekthalter als Top-Loader

Code	Beschreibung	Maße (mm) Bx H x T	VE
588401-A4EU	A4 Prospekthalter als Top-Loader	220 x 303 x 05	12
590101-A4EU	Prospekthalter als Top-Loader	220 x 290 x 95	12
590401EU	A6 Prospekthalter als Top-Loader	113 x 154 x 55	12



Neu

Neu

Neu

588401-A4EU

590101-A4EU

590401EU

58445

Prospekthalter/
Prospektaufsteller

Perfekt zur Präsentation in einer Premium-Umgebung

Prospekthalter/Prospektaufsteller

Tischaufsteller drehbar „Swivel“

Code	Beschreibung	Maße (mm) Bx H x T	VE
691001	1/3 A4 Hochformat Tischaufsteller drehbar	105 x 235 x 50	12
691201	A5 Hochformat Tischaufsteller drehbar	153 x 235 x 50	12
691101	A4 Hochformat Tischaufsteller drehbar	215 x 328 x 65	6

Die geschmeidige drehende Aktion erlaubt eine gute Sichtbarkeit des Inhalts auf beiden Seiten und im Winkel. Mit einer eleganten silbernen Basis.



691001

Tischaufsteller mit abgeschliffenen Kanten „Superior Image®“

Code	Beschreibung	Maße (mm) Bx H x T	VE
799493	A6 Tischaufsteller mit abgeschliffenen Kanten schräg	143 x 190 x 62	6
799593	A5 Tischaufsteller mit abgeschliffenen Kanten schräg	167 x 215 x 60	6
799693	A4 Tischaufsteller mit abgeschliffenen Kanten schräg	257 x 318 x 85	6
799783	A4 Tischaufsteller mit abgeschliffenen Kanten gebogen	272 x 335 x 90	6
691090	A6 Prospekthalter zur Wandmontage mit abgeschliffenen Kanten	143 x 195 x 25	6
691190	A5 Prospekthalter zur Wandmontage mit abgeschliffenen Kanten	167 x 219 x 25	6
691290	A4 Prospekthalter zur Wandmontage mit abgeschliffenen Kanten	257 x 320 x 25	6

Premium Tischaufsteller aus PMMA mit grün getönten Kanten, die wie echtes Glas aussehen. Die abgeschrägten Produkte bieten eine gute Sichtbarkeit.

(799783 ist gebogen)



691101



799783



799493

Quer- oder Hochformat.
Metalldübel können abgeschraubt werden, um Inhalt und Orientierung leicht zu ändern.

Prospekthalter/Prospektaufsteller

Fensteranzeige A4 mit Saugnapf

Code	Beschreibung	Maße (mm) Bx H x T	VE
899102-A4	Fensteranzeige mit Saugnapf A4 Hoch- und Querformat	282 x 370 x 15	15



899102-A4

Magnetische Aufsteller „Superior Image®“

Code	Beschreibung	Maße (mm) Bx H x T	VE
T-106NEU	Magnetischer 1/3A4-Acrylaufsteller gerade	130 x 250 x 50	10
T-107NEU	Magnetischer A4-Acrylaufsteller gerade	240 x 340 x 50	10
T-108NEU	Magnetischer A3-Acrylaufsteller gerade	175 x 250 x 50	10
T-105NEU	Magnetischer A6-Acrylaufsteller gerade	133 x 187 x 50	10
68804-EU	Magnetischer A4-Acrylaufsteller schräg	212 x 300 x 105	10
68805-EU	Magnetischer A5-Acrylaufsteller schräg	154 x 215 x 90	10

Die Elemente klappen mit eingelassenen Magneten zu: So ist der Einleger leicht auszuwechseln.



T107NEU

Magnetische Bilderrahmen/Aufsteller aus Acryl

Code	Beschreibung	Maße (mm) Bx H x T	VE
MCHBC11	Visitenkartenhalter mit Magnet 15 mm	95 x 65 x 15	24
MCHA611	A6 Bilderrahmen/Aufsteller mit Magnet 15 mm	150 x 105 x 15	6
MCHA511	A5 Bilderrahmen/Aufsteller mit Magnet 15 mm	210 x 150 x 15	6
MCHBC11-30	Visitenkartenhalter mit Magnet 30 mm	100 x 70 x 30	24
MCHA611-30	A6 Bilderrahmen/Aufsteller mit Magnet 30 mm	153 x 110 x 30	6
MCHA511-30	A5 Bilderrahmen/Aufsteller mit Magnet 30 mm	210 x 150 x 30	6
MCHA411-30	A4 Bilderrahmen/Aufsteller mit Magnet 30 mm	300 x 213 x 30	6



MCHBC11



MCHA511



MCHA611

Klare freistehende Bilderrahmen/Aufsteller. Die Elemente klappen mit eingelassenen Magneten zu: So ist der Einleger leicht auszuwechseln. Hoch- oder Querformat.

Prospekthalter/
Prospektaufsteller



Deflecto Prospekthalter

Eine stylische Präsentation mit Produkten,
die jedem Bedarf gerecht werden



Eine klare Kommunikation...

Die Prospekthalter von Deflecto: Kreativ gestaltete und hervorragende, funktionelle Lösungen



Prospekthalter

Prospekthalter



Tischaufsteller

Leicht zu bewegen, so verschieben Sie Ihr Werbematerial für maximale Wirkung.



Wandmontage

Die Wandmontage optimiert die Thekenfläche



Mehrstufig

Ermöglicht die Präsentation von zahlreichen Prospekten auf einmal. So spart man wertvolle Thekenfläche.



Drehbar

Zur einfachen Interaktion mit Ihren Kunden: Maximale Sichtbarkeit mit glasklaren Fächern



Deflectos Tischaufsteller und Prospekthalter unterstützen die Visibilität des Werbematerials rund um jedes Geschäft. Sie sind in Empfangs- und Wartebereichen besonders beliebt.

Schauen Sie sich unser Sortiment an und finden Sie die perfekte Lösung für Ihre Mitteilungen...

Prospekthalter

Tischunterlagen-/Notenständer

Code	Beschreibung	Maße (mm) B x H x T	VE
79167	Tischunterlagen-/Notenständer	500 x 210 x 300	1
79067	Tischunterlagen-/Notenständer mit Ringen	500 x 210 x 300	1

Acrylhalter im Glaseffekt. Ideal für Reden, um Kataloge oder Informationsblätter auf einer Theke zu präsentieren.

Als Bodenständer erhältlich, auch mit Ringen oder ohne Ringe erhältlich (79067 verfügt über eingebaute 4-Ring-Mechanik-Edelstahl).



79067

Prospekthalter „Classic“

Code	Beschreibung	Maße (mm) B x H x T	VE
1 Fach			
LHPT411	1/3 A4	113 x 198 x 83	18
LHPA411	A4	238 x 275 x 95	7
LHPA511	A5	170 x 197 x 100	8
2 Fächer			
LHPT421	1/3 A4	120 x 210 x 108	12
LHPA421	A4	245 x 260 x 125	4
LHPA521	A5	172 x 193 x 116	12
3 Fächer			
LHPT461	1/3 A4 6 Ablagen	245 x 322 x 195	2
LHPT431	1/3 A4	120 x 220 x 120	12
LHPA431	A4	245 x 322 x 160	2
4 Fächer			
LHPT441	1/3 A4	120 x 255 x 200	4
LHPA441	A4	240 x 345 x 175	2
LHPA541	A5	175 x 255 x 165	4



LHPA431

Für eine Vielzahl an Prospekten, spart wertvolle Präsentationsfläche. Zum Aufstellen oder zur Wandmontage.

Abgeschrägt für eine stabile Produktpräsentation.

Aus PS hergestellt.



LHPT421



LHPA521



LHPA421

Prospekthalter

Prospekthalter mit flacher Rückseite

Code	Beschreibung	Maße (mm) B x H x T	VE
FBPT411	1/3 A4 Hochformat Prospekthalter mit flacher Rückseite	114 x 165 x 45	6
FBPA511	A5 Hochformat Prospekthalter mit flacher Rückseite	173 x 180 x 45	6
FBPA411	A4 Hochformat Prospekthalter mit flacher Rückseite	230 x 244 x 50	6

Freistehend oder Wandmontage (vorgebohrte Löcher).
Glasklares schlichtes Design für perfekte Sichtbarkeit.

Aus PS hergestellt.



FBPA411

Drehbarer Prospekthalter

Code	Beschreibung	Maße (mm) B x H x T	VE
592704	1/3 A4 Dreieckiger Prospekthalter drehbar - schwarz	200 x 260 x 150	6
592804	A4 Dreieckiger Prospekthalter drehbar - schwarz	300 x 330 x 270	2

Thekenanwendung, 3-Fächer-Prospekthalterständer drehbar.
Stabile schwarze Basis und Säule, glasklare Ablagefächer.

Bereits montiert geliefert



592704

Tischaufsteller-/Prospekthalterkombinationen

Code	Beschreibung	Maße (mm) B x H x T	VE
770301	A4 Hochformat Tischaufsteller mit Visitenkartenhalter	220 x 305 x 95	6
680401	A4 Hochformat Prospekthalter mit Visitenkartenhalter	240 x 275 x 120	12

Das abgeschrägte Produkt optimiert die Präsentation und die Thekenfläche.
Doppelte Funktion – Tischaufsteller/Prospekthalter und Visitenkartenhalter. Glasklar für eine perfekte Ansicht.

770301: Einleger wird von der Seite her eingeschoben. Außenmaße Visitenkartenhalter: 98 x 50 x 25 (BxHxT) mm. Innenmaße Visitenkartenhalter: 93 x 19 (BxT) mm.



592804



770301



680401

Prospekthalter

Tischnamensschild Dachform für Verkaufsstellen

Code	Beschreibung	Maße (mm) B x H x T	VE
778901	A6 Querformat Tischnamensschild	150 x 55 x 30	12
48701	A5 Querformat Tischnamensschild	210 x 70 x 80	12
48601	A4 Querformat Tischnamensschild	300 x 95 x 110	12
68801	Querformat Tischnamensschild Übergröße	280 x 85 x 100	12

Glasklares doppelseitiges Tischnamensschild.

Aus PS hergestellt.



68801

Menühalter/Doppelseitiger Menü-/Prospekthalter

Code	Beschreibung	Maße (mm) B x H x T	VE
DEMC50	Prospekt-/Menühalter glasklar, 50-mm-breit	50 x 45 x 80	24
DEMC100	Prospekt-/Menühalter glasklar, 100-mm-breit	100 x 45 x 80	12
794161	Prospekt-/Menühalter Edelstahl, 50-mm-breit	50 x 50 x 67	24
794261	Prospekt-/Menühalter Edelstahl, 100-mm-breit	100 x 50 x 58	12
DEMCT70	Dreieckiger Prospekt-/Menühalter Acryl 70mm	70 x 25 x 51	15
DEMC150YTCRY	Doppelseitiger Menü-/Prospekthalter	107 x 157 x 85	12



794261

Schlichtes Design, um Menüs, Informationen und Visitenkarten einfach zu präsentieren. Der doppelseitige Menü-/Prospekthalter präsentiert gleichzeitig Einleger und Menüs.



794161

Visitenkartenbox „Grab-a-Card®“

Code	Beschreibung	Maße (mm) B x H x T	VE
70901	Visitenkartenhalter „Grab-a-Card®“	110 x 75 x 37	8

Erlaubt es potentiellen Kunden, leicht und praktisch jederzeit und überall Kontaktinformationen zu erhalten. Mit UV-Hemmern, die vor dem Abblenden schützen. Keine Beschädigung gestrichener Oberflächen. Inkl. abnehmbare Montageplatte und Klebepads. Dank dem eingebauten Schlitz bleiben die Vorderkarten immer ausgestellt. Für bis zu 50 Karten.

Inkl. abnehmbare Montageplatte und Klebepads.



70901

Prospekthalter



Beschilderung



Schaufenster/Fenster & Türen



Fahrzeuge



Immobilien

Auf jede glatte Oberfläche zu platzieren - Ladenfronttüren, Fahrzeugscheiben und Außenbereiche.

Prospekthalter

Vorschlag-Spendeboxen

Code	Beschreibung	Maße (mm) B x H x T	VE
592901	Vorschlag-Spendebox	165 x 205 x 135	6
596901	Vorschlag-Spendebox mit Schloß	165 x 205 x 135	6
66001EU	Vorschlag-Spendebox mit eingebautem Prospekthalter	215 x 388 x 213	2
596903	Große Vorschlag-Spendebox 30x30x30 cm aus Acryl 3 mm - mit Vorhängeschloß	305 x 305 x 305	1
592902	Große Vorschlag-Spendebox 30x30x30 cm aus Acryl 3 mm	303 x 303 x 305	1
592903	Mittelgroße Vorschlag-Spendebox 20x20x20 cm aus Acryl 3 mm	205 x 205 x 205	1



592901

Glasklar und ideal für Visitenkarten, Münzen, Lotteriescheine, Formulare, etc... Das Infoschild erlaubt die einfache Präsentation von Mitteilungen. 596901 mit Schloß und 2 Schlüsseln.

Einlegergröße 592901 und 596901: 152mm x 102mm - Schlitzmaße 89mm x 6,4mm.

Einlegergröße 6601: 203mm x 375mm. Schlitzmaße 102mm x 6,4mm.

Die Artikel 596903/592902/592903 bestehen aus 4-mm-PMMA (Seitenwände).

Weißer Vorschlagbox

Code	Beschreibung	Maße (mm) B x H x T	VE
79803	Weißer Vorschlagbox	355 x 360 x 90	4

Eingebauter 105-mm-breiter Prospekthalter. Schlitzmaße - 104 x 13mm. Freistehend oder zur Wandmontage, inkl.

Wandmontagematerial, Schloß und 2 Schlüssel. Aus weißem PMMA.



79803

Boxen für den Außenbereich

Code	Beschreibung	Maße (mm) B x H x T	VE
790701	1/3 A4 Box für den Außenbereich	125 x 285 x 75	24
790711	A5 Box für den Außenbereich	175 x 285 x 74	24
790801	A4 Box für den Außenbereich	255 x 333 x 80	6

UV-geschützt. Wetterbeständig.

790801 Bruchsicher. Kann an Pfosten befestigt werden. Inkl. Montagematerial.



790701

790711

790801

Perfekt für Gartencenter, Outdoor-Veranstaltungen und Immobilienverkauf.





Deflecto Point of Sale

Zusammen für Ihren Erfolg!

POS ist unsere Leidenschaft

Ein komplettes Sortiment an POS/MKF-Produkten,
um jeden Bedarf im Einzelhandel und im
Merchandising zu decken

Displayhalter

Displayhalter



Nach Maß

Sie können die gewünschte Länge nicht sehen? Fragen Sie uns!



Visibilität

Bringen Sie Ihre Botschaft rüber!



Qualität

Wir machen keine Kompromisse



Vielfalt

Ein vielfältiges Sortiment



POS ist unsere Leidenschaft, und auch die Leidenschaft vom Einzelhandel. Wir sind in Extrusion, Coextrusion, Heißbiegen und Fertigung spezialisiert und haben somit die Lösung für jedes Einzelhandelsumfeld.

Displayhalter

Supergrip® Grip-Strip Displayhalter

Code	Maße	Farbe
103-100	25 mm Länge	Transparent
103-300	76 mm Länge	Transparent

Für bis max. 1,6-mm-starkes Material.

Supergrip® Grip-Strip Heavy Duty-Displayhalter

Code	Maße	Farbe
164-100	25 mm Länge	Transparent
164-300	76 mm Länge	Transparent
164-48A	1220 mm Länge	Transparent

Für bis max. 3-mm-starkes Material.

Supergrip® Displayhalter

Code	Maße	Farbe
109-100	25 mm Länge	Transparent
109-300	76 mm Länge	Transparent
109-48*	1220 mm Länge	Transparent
109-48A	1220 mm Länge	Transparent

Für bis max. 1,6-mm-starkes Material.
13-mm-breite Basis.

* ohne Klebestreifen.

Supergrip® Displayhalter, breite Basis

Code	Maße	Farbe
110-100	25 mm Länge	Transparent
110-300	76 mm Länge	Transparent

Für bis max. 1,6-mm-starkes Material.
25-mm-breite Basis.

Supergrip® Heavy Duty-Displayhalter

Code	Maße	Farbe
113-300	76 mm Länge	Transparent
113-600	152 mm Länge	Transparent

Für ca. 5-6-mm-starkes Material.
44-mm-breite Basis.

Die Profile 103 und 164 sind ideal für die Regalbeschilderung. Die Profile 109, 110 und 113 können für die Theke oder die Wand benutzt werden.

Alle selbstklebend (soweit nicht anders angegeben)

Andere Längen erhältlich. Es gelten Mindestabnahmemengen.

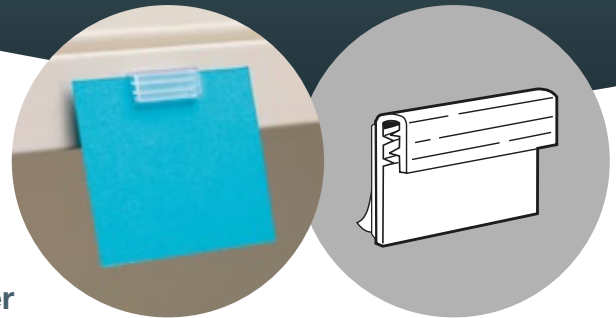

Supergrip® Grip-Strip Displayhalter

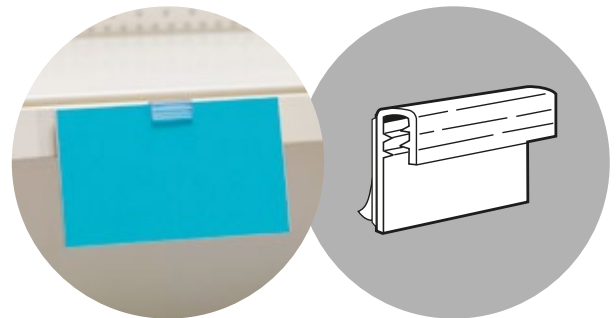

Supergrip® Grip-Strip Heavy Duty-Displayhalter

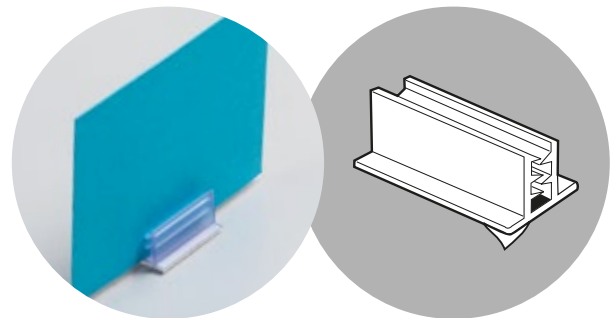

Supergrip® Displayhalter

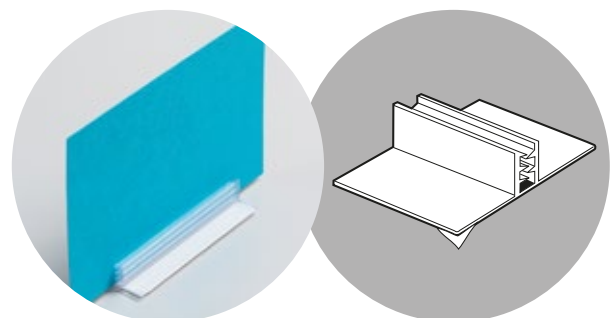

Supergrip® Displayhalter, breite Basis

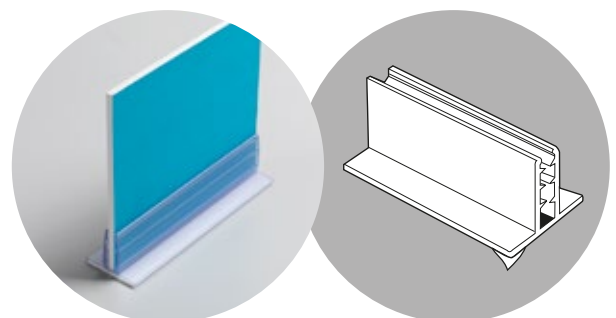

Supergrip® Heavy Duty-Displayhalter

Displayhalter

Supergrip® Displayhalter Doppelte Dicke

Code	Maße	Farbe
210-100	25 mm Länge	Transparent
210-300	75 mm Länge	Transparent
210-600	152 mm Länge	Transparent

Für ca. 4-5-mm-starkes Material. 19-mm-breite Basis. Selbstklebend. Für die Theke oder an die Wand anbringen.

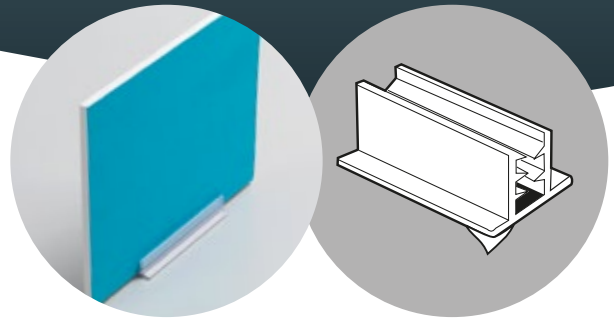

Supergrip® Displayhalter Doppelte Dicke

Card Holder

Code	Maße	Farbe
2227	152 mm Länge	Transparent

Für bis max. 3-mm-starkes Material. 25-mm-breite Basis. Selbstklebend. Für die Theke oder an die Wand anbringen.

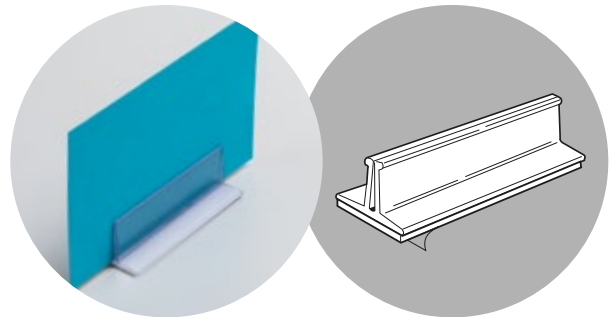

Card Holder

Universal-Präsentationsständer

Code	Maße	Farbe
UNS-1	101,6 mm x 120,6 mm x 101,6 mm	Transparent

Für eine Vielzahl an Artikeln : Bücher, Teller, Schalen, Werbeschilder...

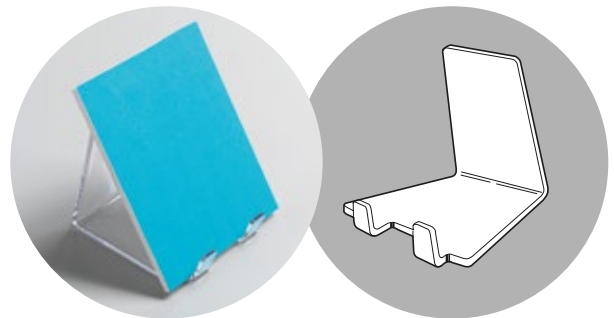

Universal-Präsentationsständer

Multifunktionsklammer mit Verbindungsnieten

Code	Maße	Farbe
2120	25 mm Länge	Weiß

Zur Befestigung an 32-mm-hohen Profilschienen, Metallstangen und Cut Cases. Aus weißem Polypropylen.

Befestigung mit Verbindungsnieten.

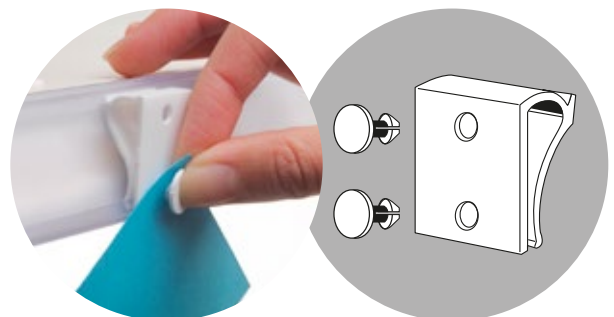

Multifunktionsklammer mit Verbindungsnieten

Scannerschiene selbstklebend

Code	Maße	Farbe
1022-39-1	1000 mm Länge 9-mm-Klebeband	Transparent
1022-39-1/12	1000 mm Länge 12-mm-Klebeband	Transparent
1022-39-1.5/12	1500 mm Länge 12-mm-Klebeband	Transparent

Aus PVC, Vorderseite transparent, selbstklebend auf der Rückseite. Zur stabilen Befestigung an glatten Flächen.

Andere Etikettengrößen und Längen erhältlich. Es gelten Mindestabnahmemengen.

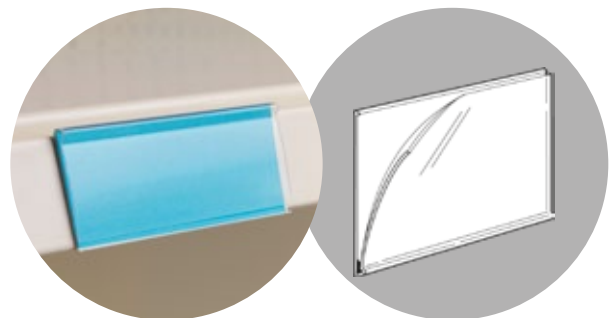

Porte-étiquette Data-Trac avec adhésif

Displayhalter

Supergrip® Draht-Displayhalter

Code	Maße	Farbe
401-100	25 mm Länge	Transparent

Für bis max. 1,6-mm-starkes Material.
Zur Befestigung an Draht (ø max. 9,5 mm).

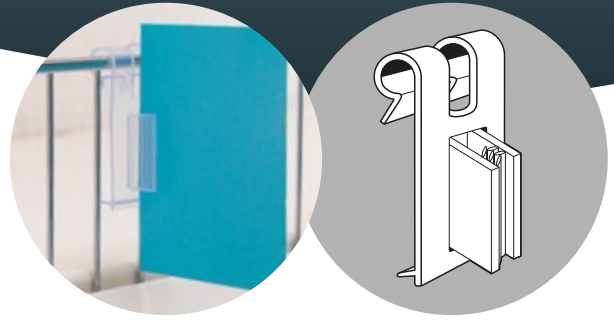

Supergrip® Draht-Displayhalter

Supergrip® Draht-Displayhalter

Code	Maße	Farbe
302-1375	37 mm Länge	Transparent

Für bis max. 1,6-mm-starkes Material.
Zur Befestigung an Draht (ø max. 8 mm).

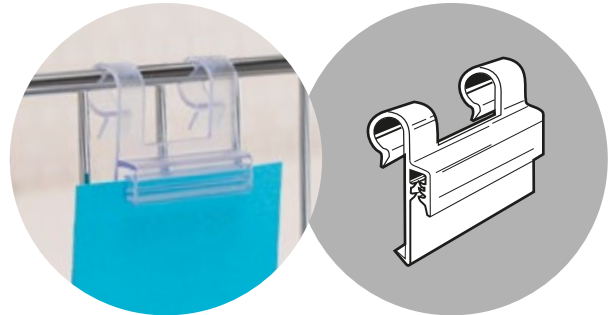

Supergrip® Draht-Displayhalter

Supergrip® Draht-Displayhalter

Code	Maße	Farbe
123-100	25 mm Länge	Transparent

Für bis max. 1,6-mm-starkes Material.
Zur stabilen Befestigung an Draht (ø 6 mm).

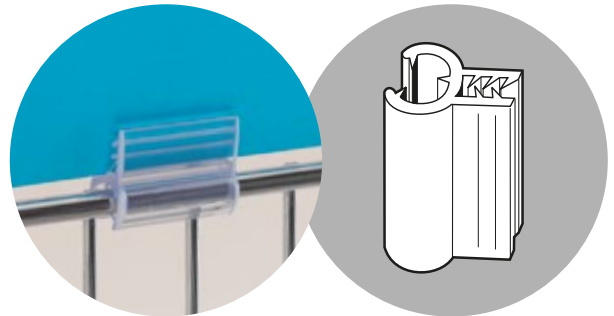

Supergrip® Draht-Displayhalter

Supergrip® Flip-Strip mit Scharnier

Code	Maße	Farbe
103F-100	25 mm Länge	Transparent

Für bis max. 1,6-mm-starkes Material.
Selbstklebend.
Bewegt sich, um an das untere Regal zu kommen oder
Zusatzinformation an den Tag zu legen.

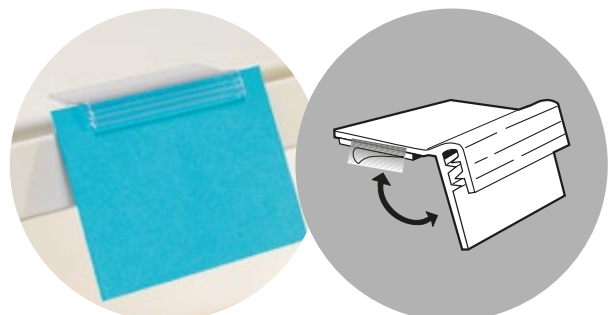

Supergrip® Flip-Strip mit Scharnier

Supergrip® Swing Unterputzgripper

Code	Maße	Farbe
124-100	25 mm Länge	Transparent
124-300	76 mm Länge	Transparent
124-48	1219 mm Länge	Transparent
134-300	76 mm Länge	Transparent

Profil 124: Für bis max. 1,6-mm-starkes Material
Profil 134: Für bis max. 3-mm-starkes Material
Dank der flexiblen Halterung gibt das Schild bei
Berührung nach und schwingt in seine ursprüngliche
Position zurück.

Alle selbstklebend.

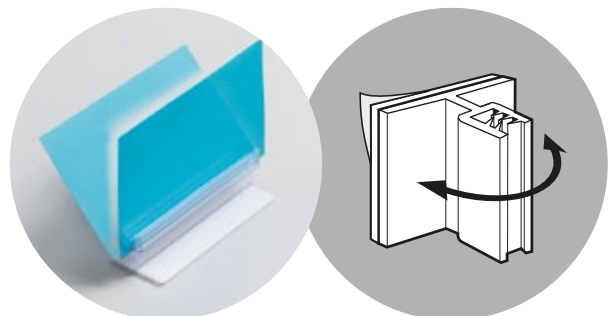

Supergrip® Swing Unterputzgripper

Displayhalter

Supergrip® Data Flag Displayhalter mit Scharnier

Code	Maße	Farbe
606-075	19 mm Länge	Transparent

Für bis max. 1,6-mm-starkes Material.

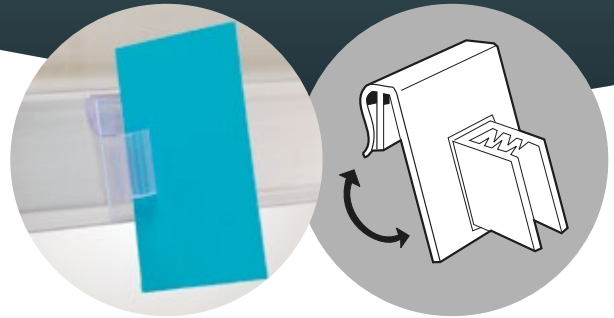

Supergrip® Data Flag Displayhalter mit Scharnier

Supergrip® Data Clip Displayhalter

Code	Maße	Farbe
608-100	25 mm Länge	Transparent
608-300	76 mm Länge	Transparent

Für bis max. 1,6-mm-starkes Material.
Zur flächenbündigen Befestigung an dünnen Rückpaneelen.

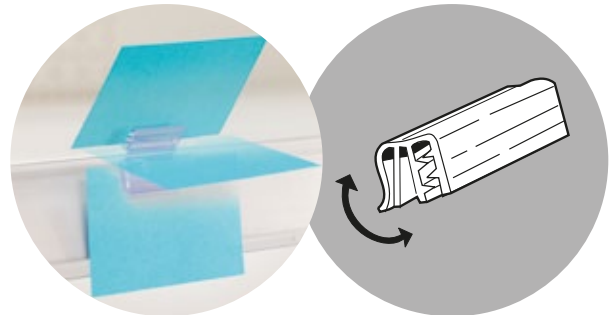

Supergrip® Data Clip Displayhalter

Supergrip® verstellbarer Data Clip Displayhalter

Code	Maße	Farbe
605-100	25 mm Länge	Transparent

Für bis max. 3-mm-starkes Material.
Zur Befestigung an Profilschienen, hält Schilder im 90°-Winkel.

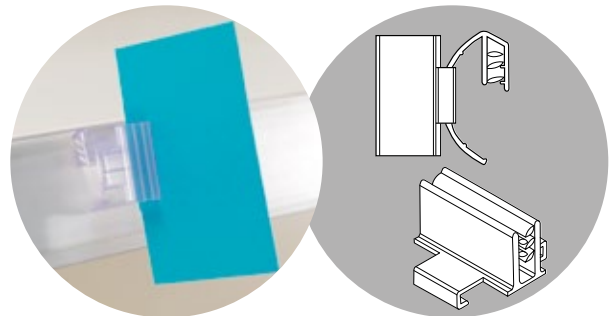

Supergrip® verstellbarer Data Clip Displayhalter

Supergrip®

Code	Maße	Farbe
604-075	19mm Länge	Transparent

Für bis max. 1,6-mm-starkes Material.
Zur Befestigung auf flachen Flächen im 90°-Winkel.

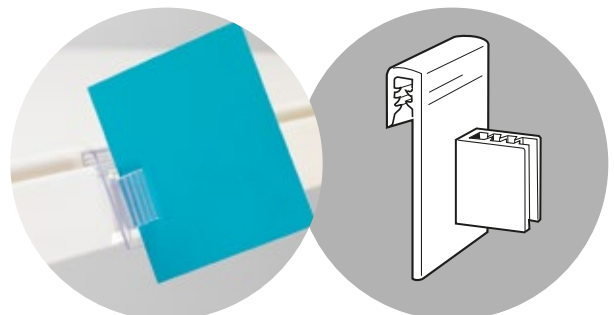

Supergrip®

Supergrip® L 90°

Code	Maße	Farbe
90D-100	25 mm Länge	Transparent

Für bis max. 1,6-mm-starkes Material.

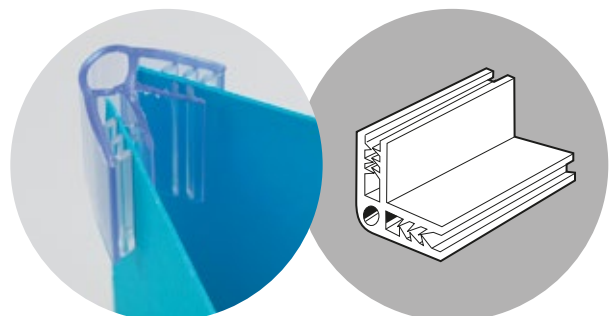

Supergrip® L 90°

Displayhalter

Supergrip® 2-Wege-Verbinder

Code	Maße	Farbe
114-100	25 mm Länge	Transparent

Für bis max. 1,6-mm-starkes Material.
Zur Befestigung im 90°-Winkel an Fläche.
2 Verbinder.

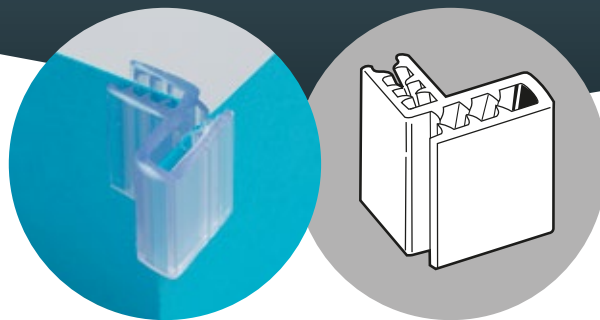

Supergrip® 2-Wege-Verbinder

Supergrip® X

Code	Maße	Farbe
4P-100	25 mm Länge	Transparent

Für bis max. 1,6-mm-starkes Material.
4 Verbinder.

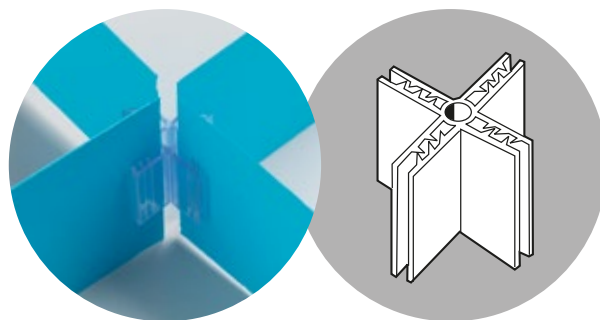

Supergrip® X

Supergrip® Doppelgreifer

Code	Maße	Farbe
111-100	25 mm Länge	Transparent
111-300	6 mm Länge	Transparent

Für bis max. 1,6-mm-starkes Material.

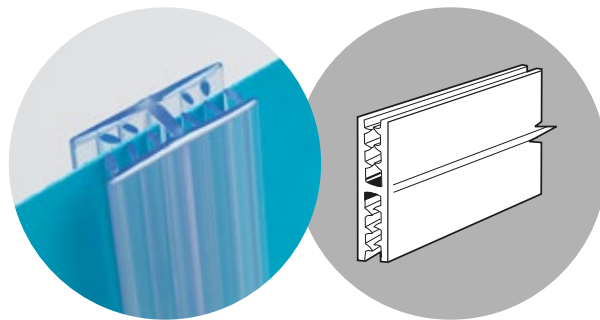

Supergrip® Doppelgreifer

Supergrip® Heavy Duty Doppelgreifer

Code	Maße	Farbe
162-100	25 mm Länge	Transparent
162-300	76 mm Länge	Transparent

Für bis max. 4-mm-starkes Material.

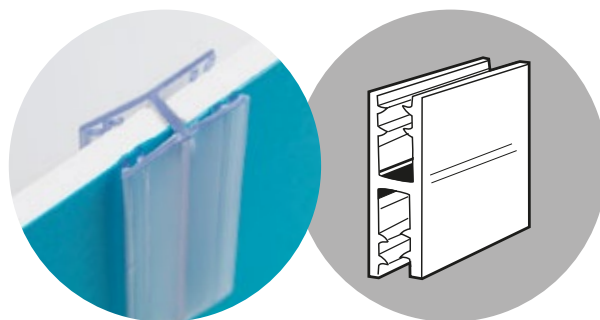

Supergrip® Heavy Duty Doppelgreifer

Supergrip® H-Clip

Code	Maße	Farbe
166-100	25 mm Länge	Transparent

Aus co-extrudiertem PVC. Hält Material von ca. 2 mm
auf der einen Seite und von 3-9 mm auf der
anderen Seite.

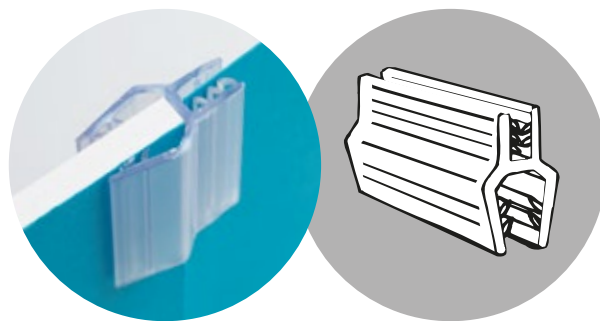

Supergrip® H-Clip

Displayhalter

Warenträger Merchandisinghaken

Quik-Stik Flag Warenträger

Code	Maße	Farbe
1076W	51mm Länge	Weiß

Aus glasverstärktem Kunststoff. Erspart das Stanzen. Einfach in Wellpappe oder andere weiche Materialien einstechen.

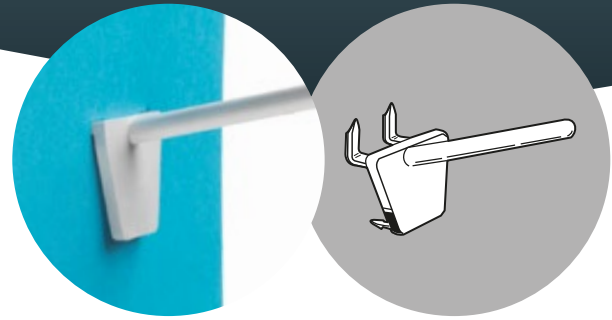

Quik-Stik Flag Warenträger

Quik-Stik Merchandising Warenträger

Code	Maße	Farbe
1077W	101.6 mm Länge	Weiß
1078W	152.4 mm Länge	Weiß
1079W	203 mm Länge	Weiß

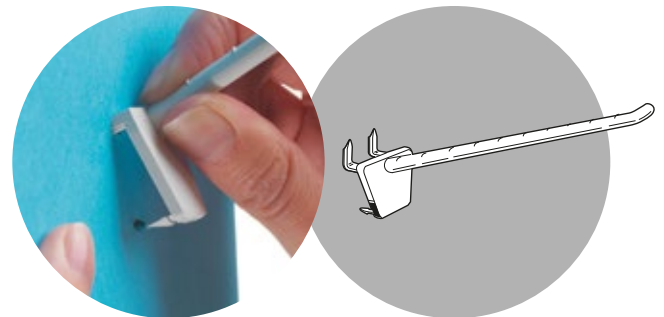

Quik-Stik Merchandising Warenträger

Quik-Stik Merchandising Warenträger abgerundet - doppelte Zinke

Code	Maße	Farbe
1077-DW	101.6 mm Länge	Weiß
1078-DW	152.4 mm Länge	Weiß
1079-DW	203 mm Länge	Weiß

Aus glasverstärktem Kunststoff. Erspart das Stanzen. Einfach in Wellpappe oder andere weiche Materialien einstechen.

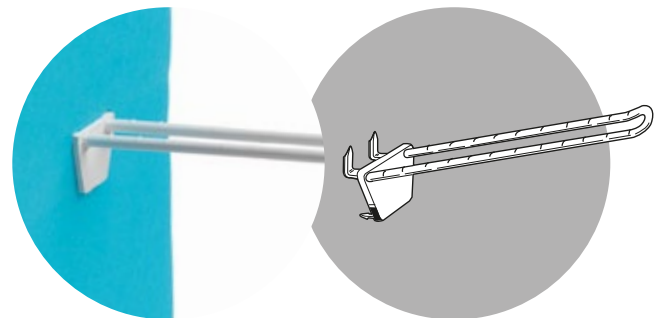

Quik-Stik Merchandising Warenträger abgerundet - doppelte Zinke

Warenträger für Lochwandplatte / Lamellenwand

Code	Maße	Farbe
1057W	101.6 mm Länge	Weiß
1058W	152.4 mm Länge	Weiß
1059W	203 mm Länge	Weiß

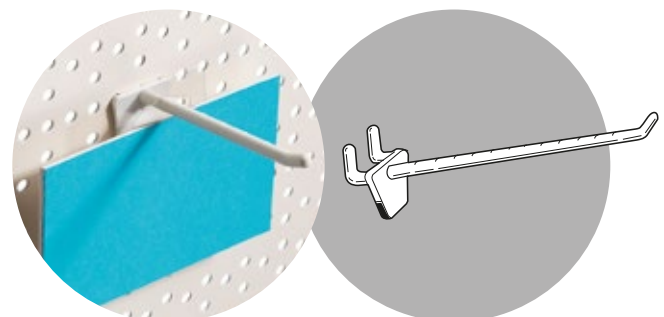

Warenträger für Lochwandplatte/Lamellenwand

Warenträger für Lochwandplatte / Lamellenwand abgerundet - doppelte Zinke

Code	Maße	Farbe
1057-DW	101.6 mm Länge	Weiß
1058-DW	152.4 mm Länge	Weiß
1059-DW	203 mm Länge	Weiß

Für schwere Lasten. Aus glasverstärktem Kunststoff. Für Lochwandplatte/Lamellenwand.

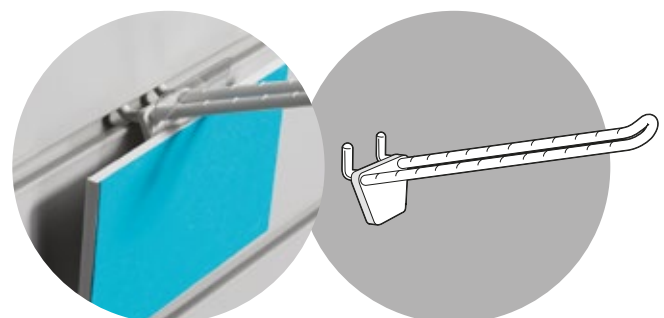

Warenträger für Lochwandplatte/Lamellenwand abgerundet - doppelte Zinke

Displayhalter

Warenträger für Lochwandplatte / Lamellenwand

Code	Maße	Farbe
1056W	51 mm Länge	Weiß

Für schwere Lasten. Aus glasverstärktem Kunststoff. Für Lochwandplatte/Lamellenwand. Der angewinkelte Couponstift ist 26,15 mm lang.

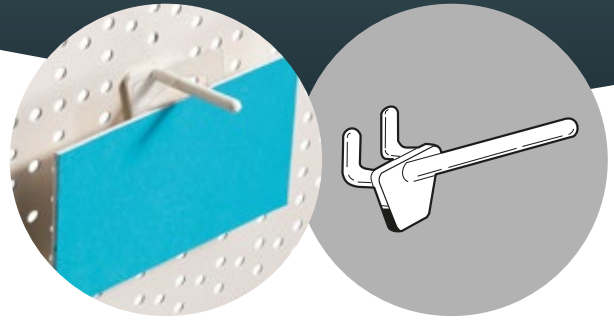

Warenträger für Lochwandplatte/Lamellenwand

Adapter für Lamellenwand

Code	Maße	Farbe
SBS-93A	60,3 mm Länge	Weiß

Aus weißem Styrol, selbstklebend, für leichte Displays an Lamellenwand.

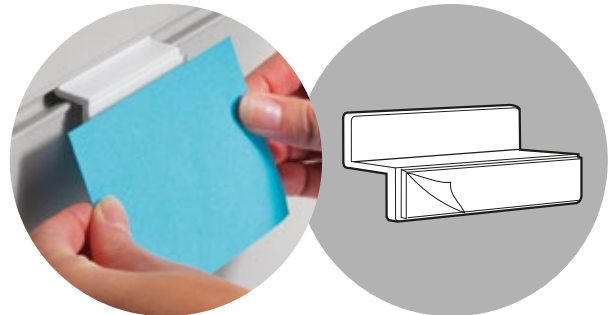

Adapter für Lamellenwand

Versa-Strip mit Kopffeld

Code	Maße	Farbe
9912-HW	732 mm Länge	Weiß

Kopffeld für Aufkleber: 76mm x 31,7 mm. Abstand zwischen den Haken: 35 mm. Für 12 Packungen.

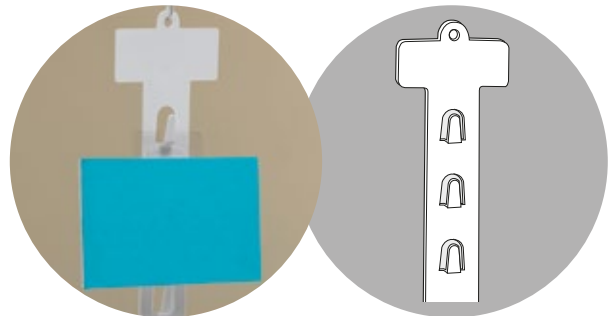

Versa-Strip mit Kopffeld

Quiker-Strip mit Kopffeld

Code	Maße	Farbe
QS-24H	622,3mm Länge	Natur

Aus Polyäthylen. Für 12 Packungen, die „Positive Lock“-Technologie hält die Ware sicher während des Transports. Kopffeld für Aufkleber: 89 mm x 35 mm und Abstand zwischen den Haken 47,6 mm

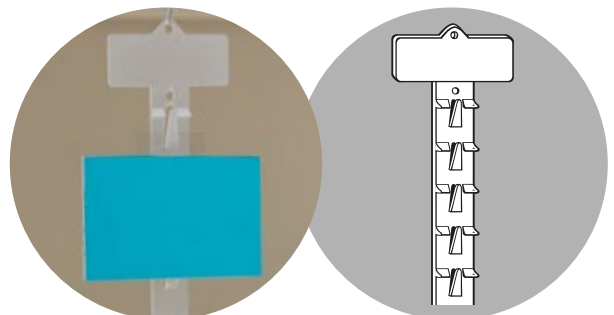

Quiker-Strip mit Kopffeld

Einzelne Hang Tabs

Code	Maße	Farbe
1511	51 mm x 43 mm (BxH)	Transparent

Cluster Tabs

Code	Maße	Farbe
6116	41 mm x 31,7 mm (BxH)	Transparent

Stärke 0,4 mm, mit transparentem Klebestreifen.

1511: Lose verpackt.

6116: Als Blattware erhältlich, 20 Tabs pro Blatt, 250 Blätter pro VE.

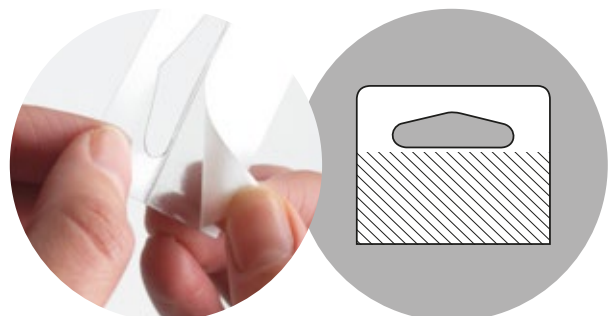

Einzelne Hang Tabs / Cluster Tabs

£2.50
per stem

VersaGrip Schildhalter

Der vielfältigste Clip in der Nachbarschaft...

VersaGrip Preis-/Schildhalter mit Feder

Code	Maße	Farbe
WYSH10	101 mm Länge	Transparent
WYSH11	159 mm Länge	Transparent

Preis-/Schildhalter mit Feder, (Breite 76 mm). Multifunktional, die Klammer ist für viele verschiedene Befestigungen geeignet (bis max. 28,5-mm-Stärke). Das Kugelgelenk bringt das Schild in die gewünschte Position. Die Rohrklammer ist mit einem Antirutschbelag überzogen. Hält Material bis max. 6 mm-Stärke, ideal für Schilder im Feinkostladen, Sonderangebotsschilder u.v.m.

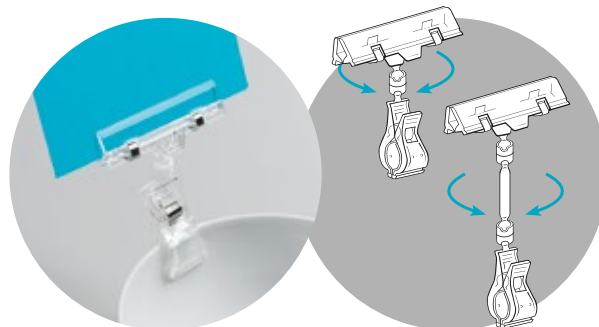

VersaGrip Preis-/Schildhalter mit Feder

VersaGrip Preis-/Schildhalter klein

Code	Maße	Farbe
WYSH6	70 mm Länge	Transparent

Preis-/Schildhalter. Multifunktional, die Klammer ist für viele verschiedene Befestigungen geeignet (bis max. 9,5-mm-Stärke). Das Kugelgelenk bringt das Schild in die gewünschte Position und hält Materialien von 0,2 bis 0,5mm-Stärke. Ideal für Schilder im Feinkostladen, Sonderangebotsschilder u.v.m.

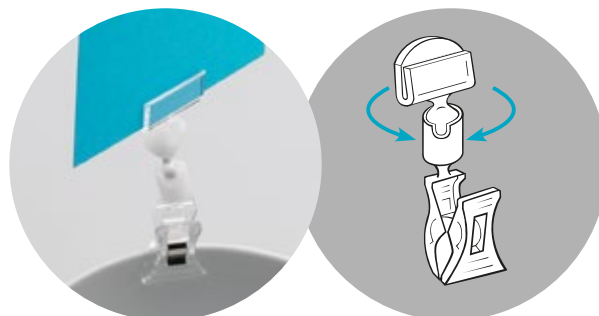

VersaGrip Preis-/Schildhalter klein

VersaGrip Schildhalter

VersaGrip Preis-/Schildhalter groß

Code	Maße	Farbe
WYSH8	101 mm Länge	Transparent

Preis-/Schildhalter. Multifunktional, die Klammer ist für viele verschiedene Befestigungen geeignet (bis max.28,5-mm-Stärke). Das Kugelgelenk bringt das Schild in die gewünschte Position. Hält Materialien von 0,2 bis 0,5-mm-Stärke. Die Rohrklammer ist mit einem Antirutschbelag überzogen. Ideal für Schilder im Feinkostladen, Sonderangebotsschilder u.v.m.

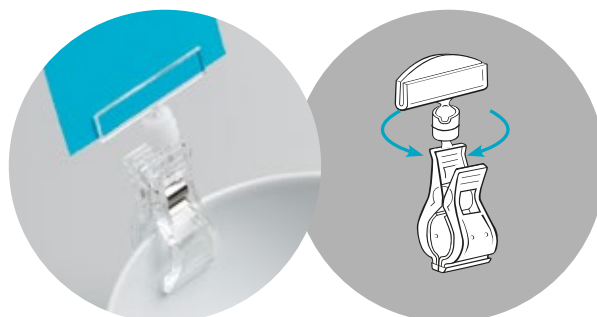

VersaGrip Preis-/Schildhalter groß

VersaGrip Preis-/Schildhalter doppelte Klammer

Code	Maße	Farbe
WYSH5	89 mm Länge	Transparent

Preis-/Schildhalter. Multifunktional, die Klammer ist für viele verschiedene Befestigungen geeignet (bis max.9,5-mm-Stärke). Das Kugelgelenk bringt das Schild in die gewünschte Position. 2 transparente mit Kugelgelenk verbundene Klammern. Ideal für Schilder im Feinkostladen, Sonderangebotsschilder u.v.m.



VersaGrip Preis-/Schildhalter doppelte Klammer

VersaGrip Preis-/Schildhalter mit magnetischer Basis

Code	Maße	Farbe
WYSH16	L178 mm Länge	Weiß/Transparent

Kunststoff mit magnetischer Basis zur Nutzung auf Metallflächen. Der Schildhalter biegt sich in die gewünschte Position. Hält Material bis max. 9,5 mm-Stärke. Ideal für Notizen, Fotos und Sonderangebotsbeschilderung. Basis: 32-mm-Ø. 2 universelle Kugelgelenke oben und unten bringen das Schild in die gewünschte Position.

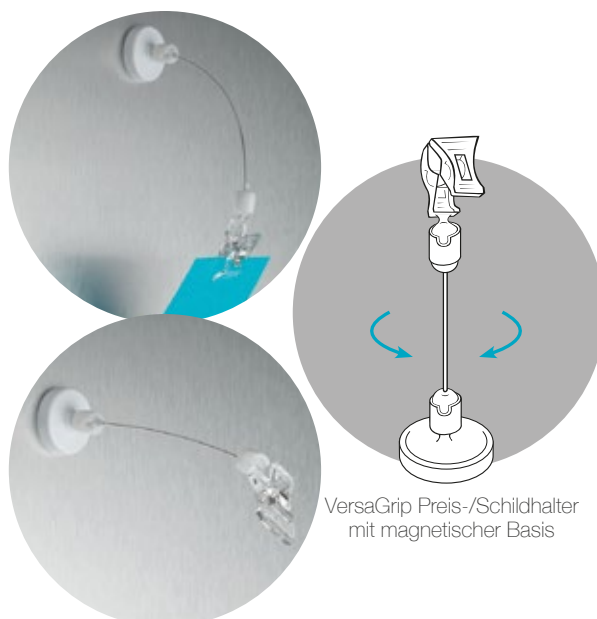

VersaGrip Preis-/Schildhalter mit magnetischer Basis

Deflecto Fertigung



Alles ermöglichen

Regale für Lamellenwand | Vorschlag-Spendeboxen auf Maß
Displays auf Maß | Prospekthalter auf Maß

Besuchen Sie unsere Website deflecto-europe.com/fabrication für weitere Informationen

Displayzubehör

Deli-Pins und Clips

Mini-Clip

Code	Maße	Farbe
SC-95	N/A	Transparent

Aus klarem Butyrat. Eingebautes Scharnier. Kann bei Bedarf angewinkelt werden. Zur Halterung an Schuhen, an Ständern oder Displays bis max. 9,5-mm-Stärke. Hält Displaymaterial bis max. 0,25-mm-Stärke.

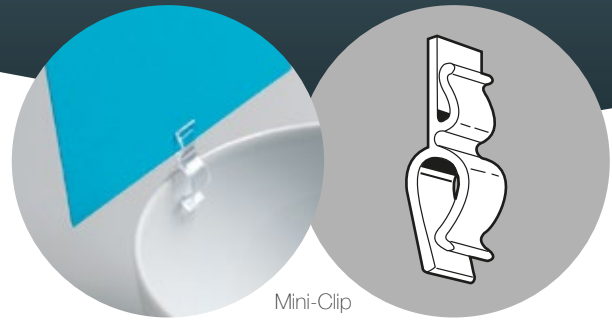

Mini-Clip

Twist-Pop

Code	Maße	Farbe
7071-6	152,4 mm Länge	Silber

Einfach in die gewünschte Position drehen. Weiches Aluminium mit Klebepad an beiden Enden, selbstklebend. Ideal für Sonderangebote am Regal/Display.



Twist-Pop

Displayzubehör

Saugnapf

Code	Maße	Farbe
7030-A	44,5 Durchmesser	Transparent

Aus hochwertigem spritzgegossenem Vinyl. Hält an Glas und an den meisten gefliesten Flächen. Einfacher „Pilzkopf“.

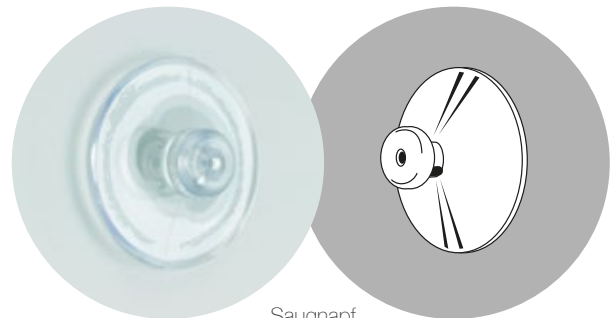

Saugnapf

Saugnapf mit Metallhaken

Code	Maße	Farbe
7030-H	44,5 Durchmesser	Transparent

Aus hochwertigem spritzgegossenem Vinyl. Mit glänzendem Metallhaken geliefert. Hält an Glas und an den meisten gefliesten Flächen.

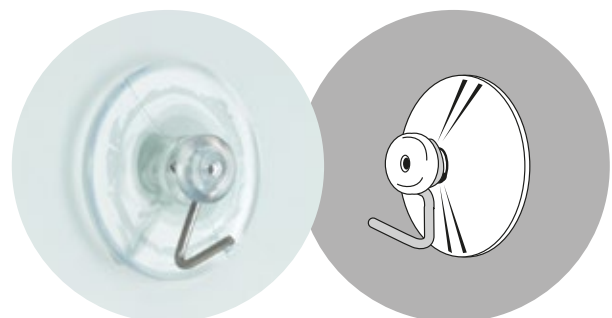

Saugnapf mit Metallhaken

Rohr-/Flaschenklemme

Code	Maße	Farbe
2221	25 mm Außen-ø Rohr	Weiß

Aus weißem PVC. Selbstklebend. Zur Befestigung an Rohren oder Flaschen.

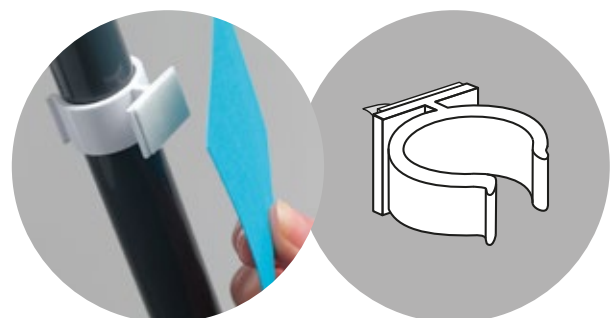

Rohr-/Flaschenklemme

Verbinder und Verschlüsse

Verbinder und Verschlüsse

Lamellenclip

Code	Maße	Farbe
2510	N/A	Natur

Aus Nylon. Einfaches Stecken in 6-mm-Lochbohrungen (rund- oder diamantförmig). Sicherer Halt.

Auf Anfrage auch in schwarz erhältlich. Es gelten Mindestabnahmemengen.

Metall-Displayring

Code	Maße	Farbe
1910	25 mm Innen-ø	Metall

Aus beschichtetem Metall. Mit Schamier und Verschluss für einen sicheren Halt. Geeignet für schwerere Schilder oder Dekoration aus Metall.

Displayring

Code	Maße	Farbe
2309	14 mm Innen-ø	Weiß
2309-A	22 mm Innen-ø	Weiß

Aus weißem Polyäthylen. Der Ring schließt für einen sicheren Halt.

Metall-Displayring Birne

Code	Maße	Farbe
7062	63,5 mm	Metall

Aus Stahlblech. Der Ring schließt für einen sicheren Halt.

S-Metallhaken

Code	Maße	Farbe
7070	25 mm Innen-ø	Metall
7080	41 mm Innen-ø	Metall

Verzinkt. Multifunktion.

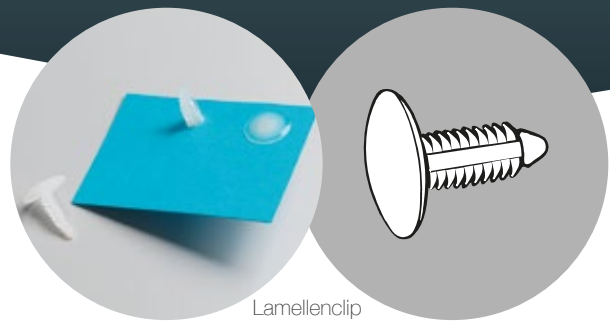

Lamellenclip



Metall-Displayring

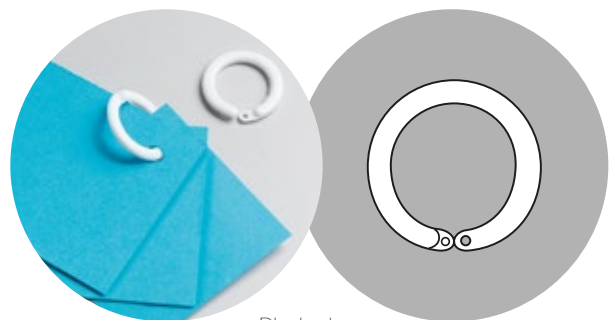

Displayring



Metall-Displayring Birne



S-Metallhaken

Verbinder, Verschlüsse und Prospektdisplay-Hängesysteme

Verbinder und Verschlüsse

S-Metallhaken mit großer Schlaufe

Code	Maße	Farbe
S-3	22 mm Schlaufe	Metall

Verzinkt. Multifunktion.



S-Metallhaken mit großer Schlaufe

Mobilspirale

Code	Maße	Farbe
7020	Bis max. 1219 mm	Metall

Ausziehbare Metallfeder.
Andere Längen auf Anfrage erhältlich.

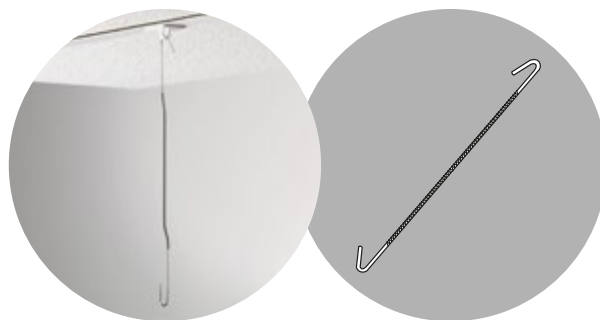

Mobilspirale

Prospektdisplay-Hängesysteme

Ceiling Clip

Code	Maße	Farbe
2277	19 mm x 3 mm Basis	Weiß

Aus weißem Acetal. Zum Einklemmen an T-Schienen.
Diskrete Befestigung für professionell hängende
Deckenschilder. Zur Befestigung an Abhängeschienen
zwischen Deckenplatten.

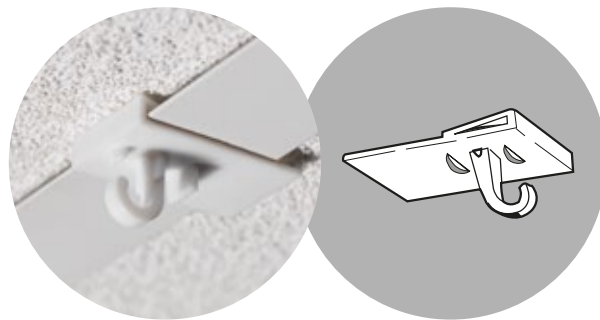

Ceiling Clip

Mobilbutton - selbstklebend

Code	Maße	Farbe
2279	19 mm x 19 mm Basis	Weiß

Aus Styrol, selbstklebend zur leichten Fixierung an
Decken, 5-mm-Öse. Diskrete Befestigung für
professionell hängende Deckenschilder.



Mobilbutton - selbstklebend

Ceiling Clip

Code	Maße	Farbe
7103	19 mm x 19 mm Basis	Natur

Aus Nylon. Zum Einklemmen an T-Schienen.
5-mm-Öse. Diskrete Befestigung für professionell
hängende Deckenschilder.



Ceiling Clip







Kontakt

Tel: +44 (0)1633 280123

Fax: +44 (0)1633 279306

Email: salesupport@deflecto-europe.com

Bürozeiten (Britische Uhrzeit)

Montag - Donnerstag: 08.30 – 17.00

Freitag: 09.00 – 16.00